

キャロちゃんコンバータ(RS485/422 対応) Model :CS3028 取り扱い説明書

はじめに

このたびは、キャロちゃんコンバータ(RS485/422 対応) Model :CS3028(以降、「本機」)をお買い上げ頂き、誠にありがとうございます。

本機を安全に正しくご使用頂くために、本書及び別紙「安全のために!!」をよくお読みになったうえでご使用ください。
そのあとも大切に保存し必要なときにお読みください。

ご注意

本機の使用を理由とする損害は、いかなる責任も負いかねますので、あらかじめご了承ください。

本機の品質・機能および本書に関してお客様の使用目的に対する適合性、市場性などについては、一切の保証を致しません。また、そこから生じる直接的・間接的損害に対しても責任を負いません。

保証規定に関しましては別添の製品保証書裏面の「製品保証規定」をよくお読みになって下さい。また、再発行は致しませんので、大切に保管してください。

本機パッケージとして提供いたしました本書・付属品等は、本機だけにお使いください。

本書の内容に関しては万全を期しておりますが、万一不審な点や誤り、記載漏れなどがございましたら、弊社までご連絡ください。(連絡先は本書巻末をご参照ください)

本機仕様及び本書の内容に関しましては、将来予告なく変更する場合があります。

本書内容を無断で複製または、転載することは法律で禁じられています。

記載されている会社名、製品名は、各社の商標および登録商標です。

本機の特長

本機は、弊社製品 RS-232C ラインモニタ キャロちゃん Model :CS3002(以降「キャロちゃん」)にて、RS485/422 通信をモニタする為の、キャロちゃん専用のオプションユニットです。

電源はキャロちゃんより供給される為、外部電源は不要です。

使用制限

本機はキャロちゃん Ver1.1 以降のモデルにのみご使用いただけます。それ以前のモデルではご使用頂けませんので、ご注意ください。

- * Ver1.1 以降のキャロちゃんには、出荷時に Ver ナンバーシールが、底面に貼られています。良くご確認ください。
- * 出荷時に Ver ナンバーシールが貼られていないキャロちゃんは本機をご使用いただけません。





本機はキャロちゃん専用のオプションユニットです。

キャロちゃんと RS485/422 インターフェース機器との接続目的以外には、ご使用にならないでください。

該当しない機器への接続・ご使用は機器の破損またはケガや火災など、重大な事故の原因となりますので絶対におやめください。

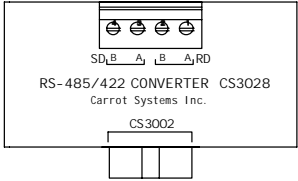
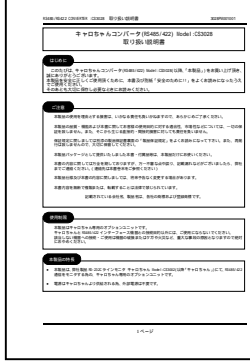
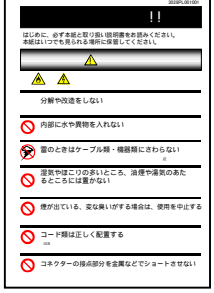
梱包内容のご確認

下記の物品・書類が揃っていることをご確認ください。

<p>キャロちゃんコンバータ(RS485/422)本体 1台</p>  <p>SD_B A₁ B₁ A₂ RD RS-485/422 CONVERTER CS3028 Carrot Systems Inc. CS3002</p>	<p>取り扱い説明書(本書) 1部</p> 	<p>安全のために 1部</p> 	<p>保証書 1部</p> 
<p>接続固定金具 2個</p> 	<p>接続固定ネジ 2個</p>  <p>(ナベ M2×6mm)</p>		

各機器への接続

次の手順にて、本機・キャロちゃん・RS485/422 機器を接続してください。

注意

異なる手順にて接続した場合、正常に動作しないことがありますので、ご注意ください。

- Step-1** : 本機をキャロちゃんに接続してください。
- Step-2** : キャロちゃんがセットアップされた PC を起動し、キャロちゃんを USB ケーブルで接続してください。
- Step-3** : 本機の端子台に RS485/422 機器のケーブルを、次の順番で接続してください。

本機 SD (または RD) 端子「A」側(ホット側) RS485/422 機器 SD または RD 信号のホット側 (+)
 本機 SD (または RD) 端子「B」側(コールド側) RS485/422 機器 SD または RD 信号のコールド側 (-)

* (詳しくは巻末「仕様一覧」をご覧ください)

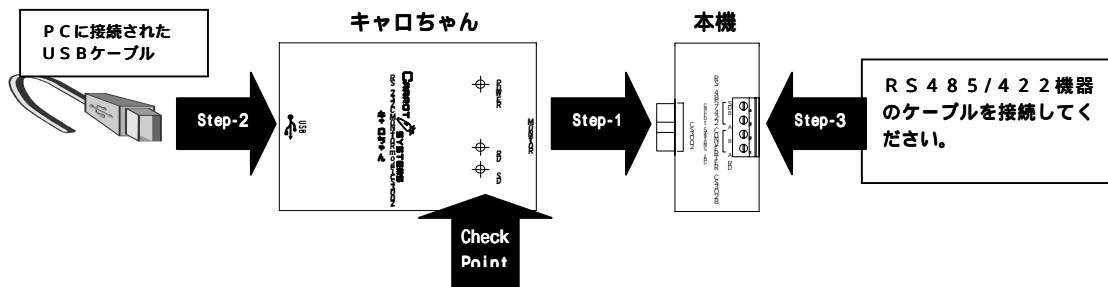

Check Point : 接続完了後、キャロちゃんの SD/RD インジケータ LED が、両方も点灯状態となった場合は Step-3 に戻り、再度接続しなおしてください。
 通常は通信が開始されるまで、SD/RD インジケータは消灯状態です。

接続固定金具の取り付け

長時間通信ログの採取時など、長時間ご使用の際に、付属の接続固定金具を取り付けることで、キャロちゃんと本機の接続部をロックすることができます。

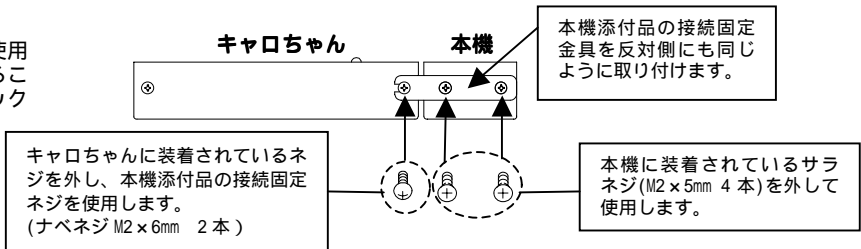

仕様一覧

ハードウェア仕様

電源	キャロちゃん経由で USB より供給
消費電流	最大 43mA
最大外形寸法 (幅×奥行き×高さ)	61mm×68mm×19mm
重量	約 37g
使用環境	周囲温度 5 ~ 35 周囲湿度 35% ~ 85% (ただし結露しない事)
変換対応インタフェース	RS485 / RS422
通信速度	(キャロちゃん通信速度に準じる)
RS485/422 RS232C 変換信号	SD / RD

外観

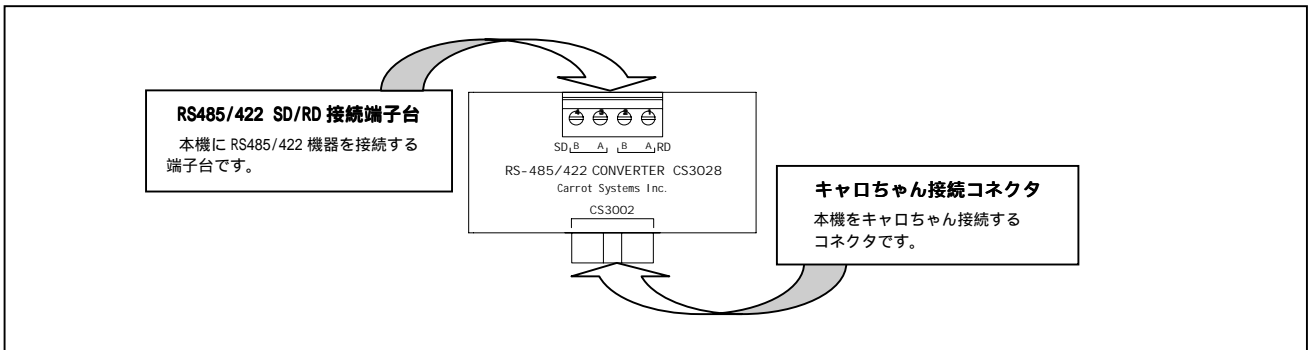

コネクタ仕様

キャロちゃん接続コネクタ

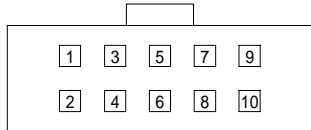

(コネクタ正面より見た図)
MIL ヘッドコネクタ 10 ピンメス

このコネクタにキャロちゃん以外の機器を接続しないでください。
本機及び接続機器が破損またはケガや火災などの重大な事故の原因となります。

ピン No.	ピン名 (JISX5101 略号)	慣用略号
1	CD	DCD
2	DR	DSR
3	RD	RXD
4	RS	RTS
5	SD	TXD
6	CS	CTS
7	ER	DTR
8	CI	RI
9	SG	GND
10	未接続	+5V

RS485/422 SD/RD 接続端子台

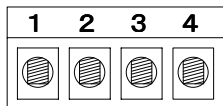

(端子台正面より見た図)
ネジ式端子台

この端子台に RS485/422 機器以外の機器を接続しないでください。
本機及び接続機器が破損またはケガや火災などの重大な事故の原因となります。

ピン No.	ピン名	RS485/422 信号
1	RD A	RD+ (ホット側)
2	RD B	RD- (コールド側)
3	SD A	SD+ (ホット側)
4	SD B	SD- (コールド側)

ご注意ください

コネクタ・端子台のピン間をショートさせないよう、ご注意ください。
機器の破損またはケガや火災など、重大な事故の原因となります。

お問い合わせについて**本機についてのお問い合わせについて**

本ページ下部の「お問い合わせ先」へご連絡ください。

修理を依頼される時

商品と以下の内容をご確認の上、弊社またはお買い上げの販売店へご連絡ください。

1. お名前
2. ご住所
3. 電話番号
4. 型名：CS3028
6. 本機のシリアル番号（本機の底面と梱包用箱に記載されています。）
7. お使いのキャロちゃんのシリアル番号
8. お使いのキャロちゃんのバージョン番号
9. 接続状況/接続機器
10. お買い上げ年月日
11. 故障の状態（なるべく詳しく）

お問い合わせ先

〒229-0037 神奈川県相模原市千代田 1-6-8 オアシス相模原ビル
TEL : 042-776-7200
FAX : 042-776-7373

web : <http://www.carrotsys.co.jp/>

E-mail : info@carrotsys.co.jp