

# VUメータ基板

## VU BOARD

VU METER ANALOG BOARD

VUメータ汎用基板

メカトロ&エレクトロパーツ KYOHTRTSU

# Digit デジット

〒556-0005大阪市浪速区日本橋4-6-7

TEL(06)6644-4555 FAX(06)6644-1744

<http://digit.kyohritsu.com/>

**年中無休** (お盆・年末年始を除く)

営業時間: AM10:00~PM8:00

### 概要:

VUメータ基板はアンプ側の入力信号とVUメータ(アナログ)の間に接続するだけで、VUメータが動作する簡易的基板です。

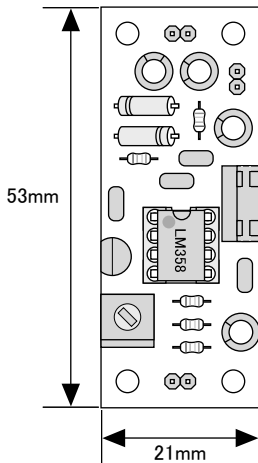

### 部品リスト

品名	型番/値	個数	シルク	備考
1 基板	VU-BOARD	1	VU-BOARD	
2 IC	LM358	1	IC1	
3 レギュレータ	7805(78M05)	1	IC2	
4 FET	2SK30A-GR	1	Q1	
5 小型カーボン抵抗	1/4W 51KΩ	1	R1	緑茶橙金
6 小型カーボン抵抗	1/4W 1MΩ	1	R2	茶黒緑金
7 小型カーボン抵抗	1/4W 100KΩ	2	R3,R4	茶黒黄金
8 小型カーボン抵抗	1/4W 10KΩ	1	R5	茶黒橙金
9 半固定抵抗	500KΩ	1	RV1	504
10 ゲルマニウムダイオード	1N60	2	D1,D2	
11 積層セラミックコンデンサ	50V 0.1μF	4	C3,C4,C5,C6	104
12 電解コンデンサ	16V 10μF	2	C1,C2	
13 電解コンデンサ	16V 100μF	2	C7,C8	
14 ICソケット	8PIN	1	IC1	
15 ヘッターピン	1×2PIN	3	S/IN,VCC,VU	

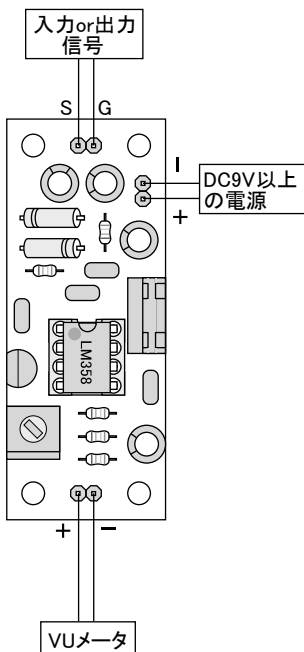

### 回路図

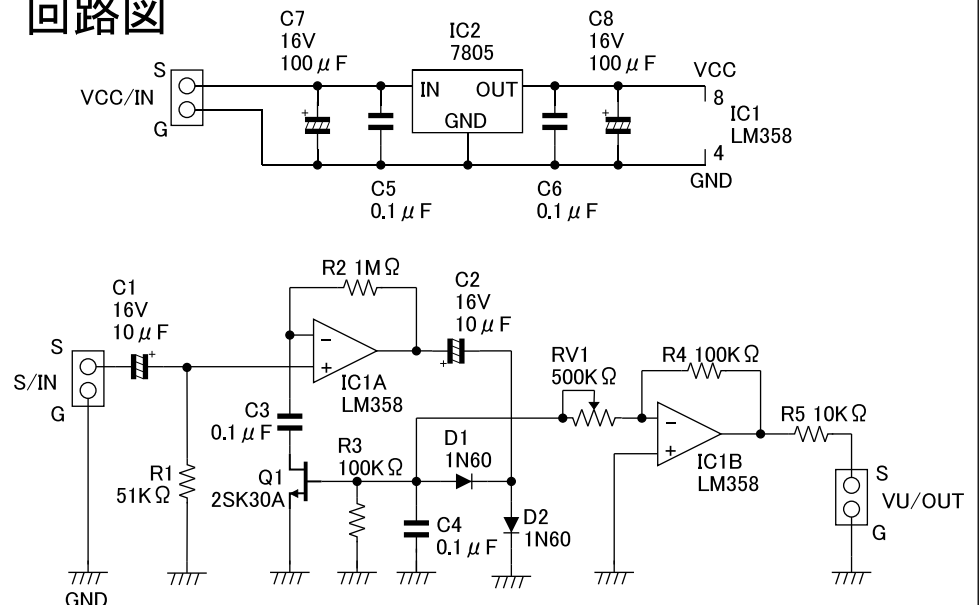

組み立て手順:

1. ICソケット、IC、レギュレータ、ゲルマニウムダイオード、半固定抵抗、FETには向きがありますので、ハンダ付けする前に注意してください。
2. 抵抗に向きは有りませんが、値をカラーコードで確認してハンダ付けしてください。
3. まず背丈の低いパーツからハンダします。  
抵抗→ゲルマニウムダイオード→ICソケット→積層セラミックコンデンサ→半固定抵抗→FET→電解コンデンサ→レギュレータ→オペアンプIC(ハンダ不要)  
上記の順で取り付けるとハンダしやすいです。
4. ヘッターピンは必要に応じてハンダ付けして下さい。

抵抗の値とカラーコード

10KΩ	茶黒橙金
51KΩ	緑茶橙金
100KΩ	茶黒黄金
1MΩ	茶黒緑金

基板のシルク IC1

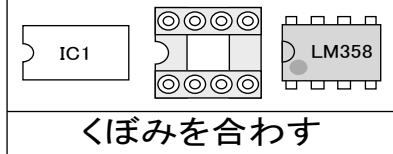

ゲルマニウムダイオードは少し斜めにハンダ付けします

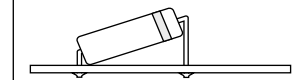

電解コンデンサ

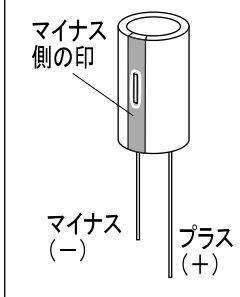

レギュレータ

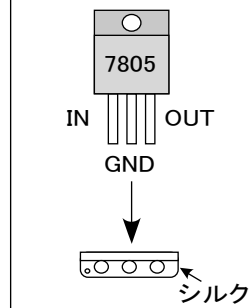

FET

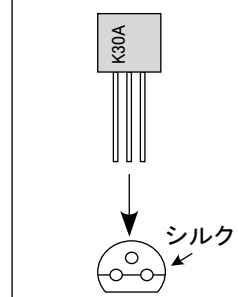

ゲルマニウムダイオード

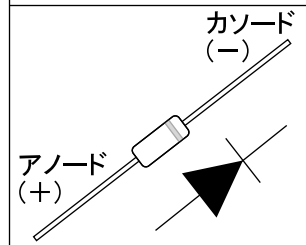

部品配置図:

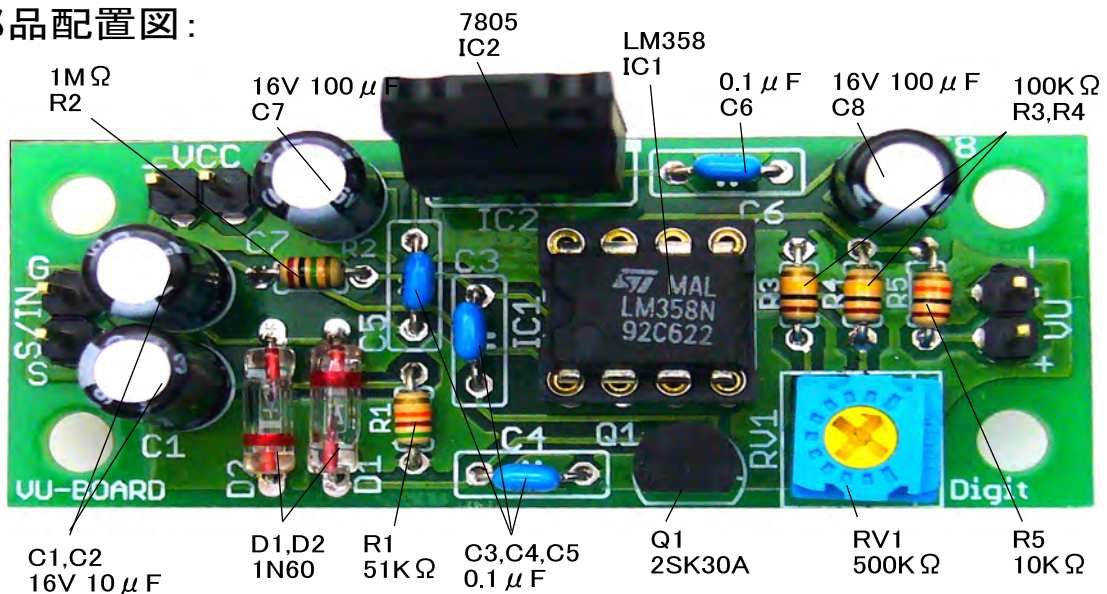

説明書編集者からのお願い:

間違い、解り難い所があれば、デジタスタッフに  
どんどん申し出て下さい。  
この説明書は予告無しで変更する事があります。